

Ventouses plates PFYN

Surface d'aspiration (\varnothing) de 1 mm à 200 mm

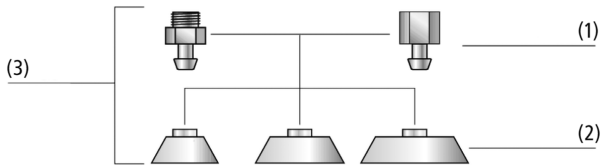

Ventouses plates PFYN



Composition du système Ventouses plates PFYN

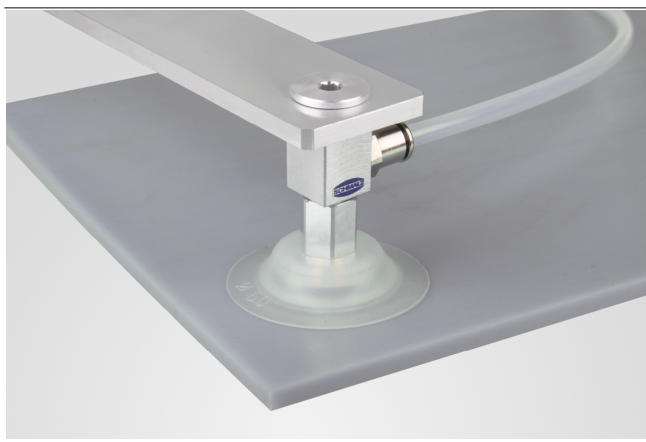

Ventouses plates PFYN manipulant des panneaux en plastique

Adaptation aux applications spécifiques des secteurs d'activité

Applications

- Ventouse plate ronde pour la manipulation de pièces planes présentant une surface lisse ou légèrement rugueuse
- Manipulation de pièces brûlantes (HT1, SI, FPM)
- Manipulation antistatique et laissant peu de traces pour les pièces fragiles (HT1, modèles AS)

Construction

- Ventouse robuste et résistante PFYN (3) avec lèvre simple, composée d'une ventouse PFG (2) et d'un insert de connexion (1)
- Embout à insérer sur les coupelles jusqu'à 50 mm de diamètre
- L'insert est vissé dans la plaque support vulcanisée à partir de 60 mm de diamètre
- Les ventouses de rechange et les inserts issus sont d'une même gamme et se combinent comme vous le souhaitez

Points forts du produit

- Un large choix de matériaux répondant à toutes vos contraintes (résistance à la température, antistatique, non marquante, résistance chimique)
- Grande variété de diamètres pour un large choix de pièces différentes
- Force d'aspiration élevée avec des dimensions compactes.
- Temps de cycle plus rapides grâce à un poids propre réduit
- Les surfaces d'appui sur le socle empêchent la déformation permanente des pièces à paroi fine.

Ventouses plates PFYN

Surface d'aspiration (Ø) de 1 mm à 200 mm

Code de désignation Ventouses plates PFYN

PFYN	-	20	-	NBR-55	-	G1/8-AG
1		2		3		4

1 – Désignation courte

Code	Modèle
PFYN	Plat

2 – Surface d'aspiration

Code	Diamètre en mm
1...200	ø 1 à 200

3 – Matière

Code	Matière
FPM-65	Caoutchouc fluoré
HT1-60	Matière haute température
NBR-55	Caoutchouc nitrile
NBR-AS-55	Caoutchouc nitrile
PU-55	Polyuréthane
SI-55	Caoutchouc de silicone
SI-AS-55	Caoutchouc de silicone

4 – Connexion

Code	Connexion
M3-AG	M3-AG (AG = mâle (M))
M5-AG	M5-AG
M5-IG	M5-IG (IG = femelle (F))
G1/8-AG	G1/8-AG
G1/8-IG	G1/8-IG
G1/4-AG	G1/4-AG
G1/4-IG	G1/4-IG
G1/2-IG	G1/2-IG

La ventouse PFYN (pièce en élastomère + insert de connexion) est livrée non montée (à partir de diamètre 120 mm montée). Contenu de la livraison :

- Ventouse de type PFG – pièce en élastomère, disponible en différents diamètres et matières
- Insert de connexion de type SA-NIP – disponible en différents filetages

Pièces de rechange disponibles : ventouse PFG, insert de connexion SA-NIP

Ventouses plates PFYN

Surface d'aspiration (Ø) de 1 mm à 200 mm

Données de commande Ventouses plates PFYN

Type	Matière de la ventouse avec ShA: *								
	FPM-65	HT1-60	NBR-55	NBR-CO-55	PU-55	SI-55	SI-CO-55		
PFYN	1,0	M3-AG	-	-	10.01.01.00274	10.01.01.10375	-	10.01.01.00280	-
PFYN	1,5	M3-AG	-	-	10.01.01.00275	10.01.01.10376	-	10.01.01.00281	-
PFYN	2,0	M3-AG	-	10.01.01.13000	10.01.01.00276	10.01.01.10377	-	10.01.01.00282	10.01.01.10391
PFYN	3,5	M3-AG	10.01.01.00295	10.01.01.12982	10.01.01.00277	10.01.01.10378	-	10.01.01.00283	10.01.01.10392
PFYN	5,0	M5-AG	10.01.01.00179	10.01.01.11130	10.01.01.00137	10.01.01.10379	-	10.01.01.00151	10.01.01.10393
PFYN	5,0	M5-IG	10.01.01.00123	10.01.01.11144	10.01.01.00081	10.01.01.10345	-	10.01.01.00095	10.01.01.10357
PFYN	6,0	M5-AG	10.01.01.00180	10.01.01.11131	10.01.01.00138	10.01.01.10380	-	10.01.01.00152	10.01.01.10394
PFYN	6,0	M5-IG	10.01.01.00124	10.01.01.11145	10.01.01.00082	10.01.01.10346	-	10.01.01.00096	10.01.01.10358
PFYN	8,0	M5-AG	10.01.01.00181	10.01.01.11132	10.01.01.00139	10.01.01.10381	10.01.01.00167	10.01.01.00153	10.01.01.10395
PFYN	8,0	M5-IG	10.01.01.00125	10.01.01.11146	10.01.01.00083	10.01.01.10347	10.01.01.00111	10.01.01.00097	10.01.01.10359
PFYN	10,0	M5-AG	10.01.01.00182	10.01.01.11133	10.01.01.00140	10.01.01.10382	10.01.01.00168	10.01.01.00154	10.01.01.10396
PFYN	10,0	M5-IG	10.01.01.00126	10.01.01.11147	10.01.01.00084	10.01.01.10348	10.01.01.00112	10.01.01.00098	10.01.01.10360
PFYN	10,0	G1/8-AG	10.01.01.00297	10.01.01.11134	10.01.01.00279	10.01.01.10383	10.01.01.00291	10.01.01.00285	10.01.01.10397
PFYN	10,0	G1/8-IG	10.01.01.00273	10.01.01.11148	10.01.01.00255	10.01.01.10349	10.01.01.00267	10.01.01.00261	10.01.01.10361
PFYN	15,0	G1/8-AG	10.01.01.00183	10.01.01.11135	10.01.01.00141	10.01.01.10384	10.01.01.00169	10.01.01.00155	10.01.01.10398
PFYN	15,0	G1/8-IG	10.01.01.00127	10.01.01.11149	10.01.01.00085	10.01.01.10350	10.01.01.00113	10.01.01.00099	10.01.01.10362
PFYN	20,0	G1/8-AG	10.01.01.00184	10.01.01.11136	10.01.01.00142	10.01.01.10385	10.01.01.00170	10.01.01.00156	-
PFYN	20,0	G1/8-IG	10.01.01.00128	10.01.01.11150	10.01.01.00086	10.01.01.10351	10.01.01.00114	10.01.01.00100	-
PFYN	25,0	G1/8-AG	10.01.01.00185	10.01.01.11137	10.01.01.00143	10.01.01.10386	10.01.01.00171	10.01.01.00157	-
PFYN	25,0	G1/8-IG	10.01.01.00129	10.01.01.11151	10.01.01.00087	10.01.01.10352	10.01.01.00115	10.01.01.00101	-
PFYN	30,0	G1/8-AG	10.01.01.00186	10.01.01.11138	10.01.01.00144	10.01.01.10387	10.01.01.00172	10.01.01.00158	-
PFYN	30,0	G1/8-IG	10.01.01.00130	10.01.01.11152	10.01.01.00088	10.01.01.10353	10.01.01.00116	10.01.01.00102	-
PFYN	35,0	G1/8-AG	10.01.01.00187	10.01.01.11139	10.01.01.00145	10.01.01.10388	10.01.01.00173	10.01.01.00159	-
PFYN	35,0	G1/8-IG	10.01.01.00131	10.01.01.11153	10.01.01.00089	10.01.01.10354	10.01.01.00117	10.01.01.00103	-
PFYN	40,0	G1/8-AG	10.01.01.00188	10.01.01.11140	10.01.01.00146	10.01.01.10389	10.01.01.00174	10.01.01.00160	-
PFYN	40,0	G1/8-IG	10.01.01.00132	10.01.01.11154	10.01.01.00090	10.01.01.10355	10.01.01.00118	10.01.01.00104	-
PFYN	50,0	G1/8-AG	10.01.01.00189	10.01.01.11141	10.01.01.00147	10.01.01.10390	10.01.01.00175	10.01.01.00161	-
PFYN	50,0	G1/8-IG	10.01.01.00133	10.01.01.11155	10.01.01.00091	10.01.01.10356	10.01.01.00119	10.01.01.00105	-
PFYN	60,0	G1/4-AG	10.01.01.00190	10.01.01.11142	10.01.01.00148	-	10.01.01.00176	10.01.01.00162	-
PFYN	60,0	G1/4-IG	10.01.01.00134	10.01.01.11156	10.01.01.00092	-	10.01.01.00120	10.01.01.00106	-
PFYN	80,0	G1/4-AG	10.01.01.00191	10.01.01.11143	10.01.01.00149	-	10.01.01.00177	10.01.01.00163	-
PFYN	80,0	G1/4-IG	10.01.01.00135	10.01.01.11157	10.01.01.00093	-	10.01.01.00121	10.01.01.00107	-
PFYN	95,0	G1/4-AG	10.01.01.00192	10.01.01.13774	10.01.01.00150	-	10.01.01.00178	10.01.01.00164	-
PFYN	95,0	G1/4-IG	10.01.01.00136	10.01.01.13762	10.01.01.00094	-	10.01.01.00122	10.01.01.00108	-
PFYN	120,0	G1/2-IG	10.01.01.12052	-	10.01.01.00337	-	-	10.01.01.00338	-
PFYN	150,0	G1/2-IG	-	-	10.01.01.00339	-	-	10.01.01.00340	-
PFYN	200,0	G1/2-IG	-	-	10.01.01.00341	-	-	10.01.01.00342	-

*Autres données des matières au début du chapitre « Ventouses à vide »

Ventouses plates PFYN

Surface d'aspiration (Ø) de 1 mm à 200 mm

Données de commande Pièces de rechange Ventouses plates PFYN

Type	Matière de la ventouse avec ShA: *							
	FPM-65	HT1-60	HT2-65	NBR-55	NBR-CO-55	PU-55	SI-55	SI-CO-55
PFG 1,0	-	-	-	10.01.01.00001	10.01.01.10335	-	10.01.01.00021	-
PFG 1,5	-	-	-	10.01.01.00002	10.01.01.10336	-	10.01.01.00022	-
PFG 2,0	-	10.01.01.12967	-	10.01.01.00003	10.01.01.10063	-	10.01.01.00023	10.01.01.10050
PFG 3,5	-	10.01.01.12981	10.01.01.00064	10.01.01.00004	10.01.01.10042	-	10.01.01.00024	10.01.01.00752
PFG 5,0	10.01.01.00067	10.01.01.11158	-	10.01.01.00007	10.01.01.10064	-	10.01.01.00027	10.01.01.10051
PFG 6,0	10.01.01.00068	10.01.01.11159	-	10.01.01.00008	10.01.01.10065	-	10.01.01.00028	10.01.01.00626
PFG 8,0	10.01.01.00069	10.01.01.11160	-	10.01.01.00009	10.01.01.10043	10.01.01.00049	10.01.01.00029	10.01.01.00647
PFG 10,0	10.01.01.00070	10.01.01.11161	-	10.01.01.00010	10.01.01.10066	10.01.01.00050	10.01.01.00030	10.01.01.00701
PFG 15,0	10.01.01.00071	10.01.01.11162	-	10.01.01.00011	10.01.01.10067	10.01.01.00051	10.01.01.00031	10.01.01.00627
PFG 20,0	10.01.01.00072	10.01.01.11163	-	10.01.01.00012	10.01.01.10337	10.01.01.00052	10.01.01.00032	-
PFG 25,0	10.01.01.00073	10.01.01.11164	-	10.01.01.00013	10.01.01.10338	10.01.01.00053	10.01.01.00033	-
PFG 30,0	10.01.01.00074	10.01.01.11165	-	10.01.01.00014	10.01.01.10339	10.01.01.00054	10.01.01.00034	-
PFG 35,0	10.01.01.00075	10.01.01.11166	-	10.01.01.00015	10.01.01.10340	10.01.01.00055	10.01.01.00035	-
PFG 40,0	10.01.01.00076	10.01.01.11167	-	10.01.01.00016	10.01.01.10341	10.01.01.00056	10.01.01.00036	-
PFG 50,0	10.01.01.00077	10.01.01.11168	-	10.01.01.00017	10.01.01.10342	10.01.01.00057	10.01.01.00037	-
PFG 60,0	10.01.01.00078	10.01.01.11169	-	10.01.01.00018	-	10.01.01.00058	10.01.01.00038	-
PFG 80,0	10.01.01.00079	10.01.01.11170	-	10.01.01.00019	-	10.01.01.00059	10.01.01.00039	-
PFG 95,0	10.01.01.00080	10.01.01.13160	-	10.01.01.00020	-	10.01.01.00060	10.01.01.00040	-
PFG 120,0	10.01.01.00389	-	-	10.01.01.00331	-	-	10.01.01.00332	-
PFG 150,0	-	10.01.01.13445	-	10.01.01.00333	-	-	10.01.01.00334	-
PFG 200,0	-	-	-	10.01.01.00335	-	-	10.01.01.00336	-

*Autres données des matières au début du chapitre « Ventouses à vide »

Type	Pièces de rechange			Réf. article
PFYN 1,0	M3-AG	Insert de raccordement de ventouse	SA-NIP N001 M3-AG DN40	10.01.01.00315
PFYN 1,5	M3-AG	Insert de raccordement de ventouse	SA-NIP N002 M3-AG DN70	10.01.01.00314
PFYN 2,0	M3-AG	Insert de raccordement de ventouse	SA-NIP N003 M3-AG DN100	10.01.01.00316
PFYN 3,5	M3-AG	Insert de raccordement de ventouse	SA-NIP N003 M3-AG DN100	10.01.01.00316
PFYN 5,0	M5-AG	Insert de raccordement de ventouse	SA-NIP N004 M5-AG DN200	10.01.01.03526
PFYN 6,0	M5-AG	Insert de raccordement de ventouse	SA-NIP N004 M5-AG DN200	10.01.01.03526
PFYN 8,0	M5-AG	Insert de raccordement de ventouse	SA-NIP N004 M5-AG DN200	10.01.01.03526
PFYN 10,0	M5-AG	Insert de raccordement de ventouse	SA-NIP N004 M5-AG DN200	10.01.01.03526
PFYN 10,0	G1/8-AG	Insert de raccordement de ventouse	SA-NIP N004 G1/8-AG DN200	10.01.01.03528
PFYN 15,0	G1/8-AG	Insert de raccordement de ventouse	SA-NIP N005 G1/8-AG DN200	10.01.01.03529
PFYN 20,0	G1/8-AG	Insert de raccordement de ventouse	SA-NIP N006 G1/8-AG DN200	10.01.01.03530
PFYN 25,0	G1/8-AG	Insert de raccordement de ventouse	SA-NIP N007 G1/8-AG DN240	10.01.01.03531
PFYN 30,0	G1/8-AG	Insert de raccordement de ventouse	SA-NIP N007 G1/8-AG DN240	10.01.01.03531
PFYN 35,0	G1/8-AG	Insert de raccordement de ventouse	SA-NIP N007 G1/8-AG DN240	10.01.01.03531
PFYN 40,0	G1/8-AG	Insert de raccordement de ventouse	SA-NIP N007 G1/8-AG DN240	10.01.01.03531
PFYN 50,0	G1/8-AG	Insert de raccordement de ventouse	SA-NIP N008 G1/8-AG DN350	10.01.01.03532
PFYN 60,0	G1/4-AG	Insert de raccordement de ventouse	SA-NIP N009 G1/4-AG	10.01.01.10097
PFYN 80,0	G1/4-AG	Insert de raccordement de ventouse	SA-NIP N009 G1/4-AG	10.01.01.10097
PFYN 95,0	G1/4-AG	Insert de raccordement de ventouse	SA-NIP N009 G1/4-AG	10.01.01.10097

Type	Pièces de rechange			Réf. article
PFYN 5	M5-IG	Insert de raccordement de ventouse	SA-NIP N004 M5-IG DN200	10.01.01.03518
PFYN 6	M5-IG	Insert de raccordement de ventouse	SA-NIP N004 M5-IG DN200	10.01.01.03518
PFYN 8	M5-IG	Insert de raccordement de ventouse	SA-NIP N004 M5-IG DN200	10.01.01.03518
PFYN 10	M5-IG	Insert de raccordement de ventouse	SA-NIP N004 M5-IG DN200	10.01.01.03518
PFYN 10	G1/8-IG	Insert de raccordement de ventouse	SA-NIP N004 G1/8-IG DN200	10.01.01.03520
PFYN 15	G1/8-IG	Insert de raccordement de ventouse	SA-NIP N005 G1/8-IG DN200	10.01.01.03521

Ventouses plates PFYN

Surface d'aspiration (Ø) de 1 mm à 200 mm

Type	Pièces de rechange			Réf. article
PFYN 20	G1/8-IG	Insert de raccordement de ventouse	SA-NIP N006 G1/8-IG DN200	10.01.01.03522
PFYN 25	G1/8-IG	Insert de raccordement de ventouse	SA-NIP N007 G1/8-IG DN350	10.01.01.03523
PFYN 30	G1/8-IG	Insert de raccordement de ventouse	SA-NIP N007 G1/8-IG DN350	10.01.01.03523
PFYN 35	G1/8-IG	Insert de raccordement de ventouse	SA-NIP N007 G1/8-IG DN350	10.01.01.03523
PFYN 40	G1/8-IG	Insert de raccordement de ventouse	SA-NIP N007 G1/8-IG DN350	10.01.01.03523
PFYN 50	G1/8-IG	Insert de raccordement de ventouse	SA-NIP N008 G1/8-IG DN350	10.01.01.03524
PFYN 60	G1/4-IG	Insert de raccordement de ventouse	SA-NIP N009 G1/4-IG	10.01.01.10096
PFYN 80	G1/4-IG	Insert de raccordement de ventouse	SA-NIP N009 G1/4-IG	10.01.01.10096
PFYN 95	G1/4-IG	Insert de raccordement de ventouse	SA-NIP N009 G1/4-IG	10.01.01.10096
PFYN 120	G1/2-IG	Insert de raccordement de ventouse	SA-NIP N010 G1/2-IG	10.01.01.00796
PFYN 150	G1/2-IG	Insert de raccordement de ventouse	SA-NIP N010 G1/2-IG	10.01.01.00796
PFYN 200	G1/2-IG	Insert de raccordement de ventouse	SA-NIP N010 G1/2-IG	10.01.01.00796

Données de commande Accessoires Ventouses plates PFYN

Construction 2

Données techniques Ventouses plates PFYN

Type		Force d'aspiration (-600 mbar) [N]*	Volume [cm ³]	Rayon min. de la pièce (convexe) [mm]	Diamètre intérieur du tuyau (recommandé) d [mm]**	Famille d'insert
PFYN	1,0	0,03	0,001	2	2	N 001
PFYN	1,5	0,06	0,001	2	2	N 002
PFYN	2,0	0,12	0,001	2	2	N 003
PFYN	3,5	0,42	0,002	8	2	N 003
PFYN	5,0	0,75	0,005	8	2	N 004
PFYN	6,0	1,20	0,008	8	2	N 004
PFYN	8,0	2,30	0,030	10	2	N 004
PFYN	10,0	4,00	0,070	13	2	N 004
PFYN	15,0	9,00	0,400	13	4	N 005
PFYN	20,0	15,50	0,800	20	4	N 006
PFYN	25,0	26,50	1,300	25	4	N 007
PFYN	30,0	34,00	1,300	40	4	N 007
PFYN	35,0	44,00	2,700	50	4	N 007
PFYN	40,0	57,70	3,800	50	4	N 007
PFYN	50,0	91,00	7,000	75	4	N 008
PFYN	60,0	125,00	10,000	100	6	N 009
PFYN	80,0	260,00	25,000	150	6	N 009
PFYN	95,0	350,00	35,000	200	6	N 009
PFYN	120,0	540,00	77,800	300	9	N 010
PFYN	150,0	842,00	176,300	300	9	N 010
PFYN	200,0	1.498,00	427,000	400	9	N 010

*Les données relatives à la puissance d'aspiration sont des valeurs théoriques pour un vide de -0,6 bar et une surface de pièce sèche, lisse et plane - elles sont indiquées sans facteur de sécurité

**Le diamètre recommandé se base sur une longueur de tuyau d'environ 2 m.

Ventouses plates PFYN

Surface d'aspiration (\emptyset) de 1 mm à 200 mm

Données de construction Ventouses plates PFYN

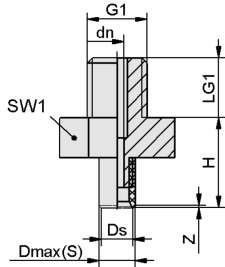

PFYN 1 - 1.5 AG

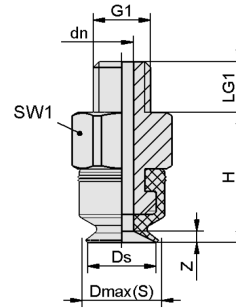

PFYN 2 - 10 AG

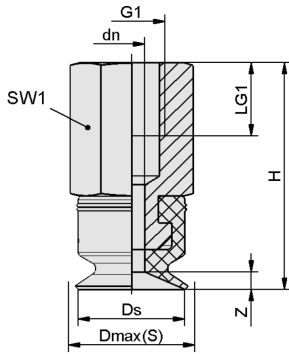

PFYN 5 - 10 IG

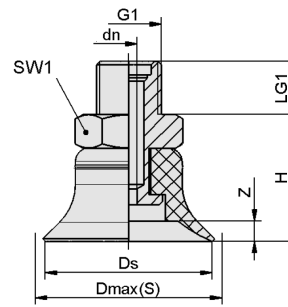

PFYN 15 - 50 AG

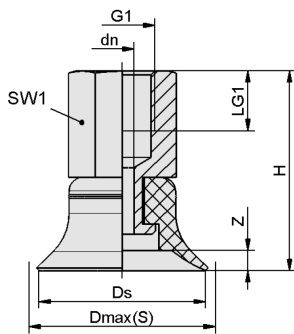

PFYN 15 - 50 IG

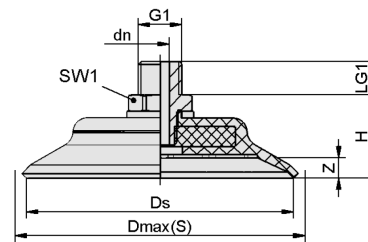

PFYN 60 - 95 AG

Ventouses plates PFYN

Surface d'aspiration (\emptyset) de 1 mm à 200 mm

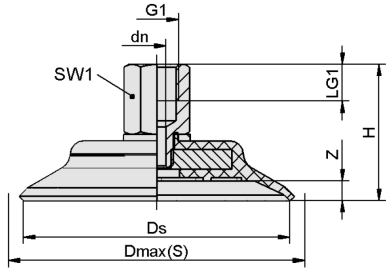

PFYN 60 - 95 IG

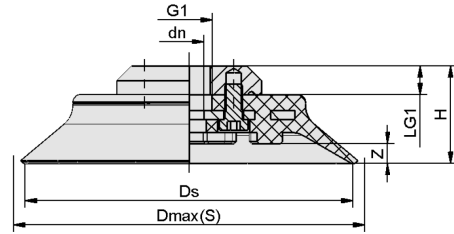

PFYN 120 - 200 IG

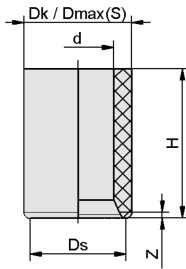

PFG 1 - 1.5

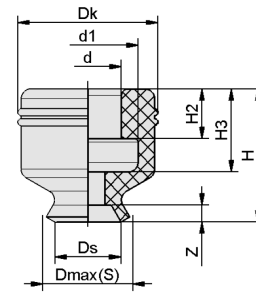

PFG 2 - 10

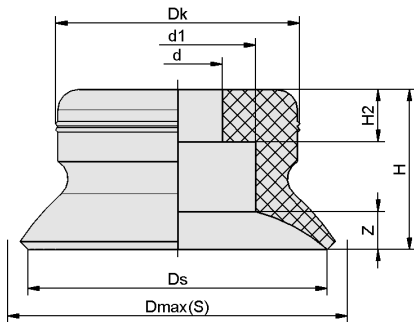

PFG 15 - 50

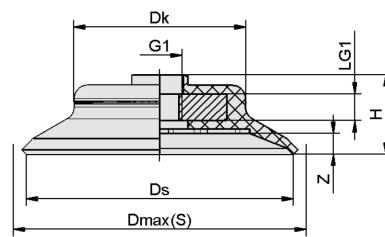

PFG 60 - 95

Ventouses plates (rondes)



Ventouses plates PFYN

Surface d'aspiration (\emptyset) de 1 mm à 200 mm

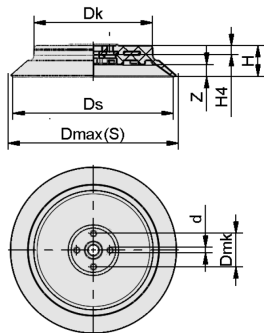

PFG 120 - 200

Ventouses plates PFYN

Surface d'aspiration (Ø) de 1 mm à 200 mm

Données de construction Ventouses plates PFYN

Type			dn [mm]	Dmax(S) [mm]*	Ds [mm]	G1	H [mm]	LG1 [mm]	SW1 [mm]	Z (Allongement) [mm]
PFYN	1,0	M3-AG	0,4	1,2	1,00	M3-M	3,6	3,0	5	0,1
PFYN	1,5	M3-AG	0,7	1,8	1,50	M3-M	4,5	3,0	5	0,1
PFYN	2,0	M3-AG	1,0	2,5	2,00	M3-M	6,0	3,0	5	0,5
PFYN	3,5	M3-AG	1,0	4,0	3,50	M3-M	6,0	3,0	5	0,5
PFYN	5,0	M5-AG	1,5	5,5	5,00	M5-M	11,5	4,5	8	0,9
PFYN	5,0	M5-IG	1,5	5,5	5,00	M5-F	16,5	5,5	8	0,9
PFYN	6,0	M5-AG	2,0	6,5	6,00	M5-M	11,5	4,5	8	1,0
PFYN	6,0	M5-IG	2,0	6,5	6,00	M5-F	16,5	5,5	8	1,0
PFYN	8,0	M5-AG	2,0	9,0	8,00	M5-M	12,0	4,5	8	1,3
PFYN	8,0	M5-IG	2,0	9,0	8,00	M5-F	17,0	5,5	8	1,3
PFYN	10,0	M5-AG	2,0	11,5	10,00	M5-M	12,5	4,5	8	1,4
PFYN	10,0	M5-IG	2,0	11,5	10,00	M5-F	17,5	5,5	8	1,4
PFYN	10,0	G1/8-AG	2,0	11,5	10,00	G1/8"-M	12,5	8,0	14	1,4
PFYN	10,0	G1/8-IG	2,0	11,5	10,00	G1/8"-F	23,5	9,0	14	1,4
PFYN	15,0	G1/8-AG	2,0	17,5	15,00	G1/8"-M	13,0	8,0	14	1,9
PFYN	15,0	G1/8-IG	2,0	17,5	15,00	G1/8"-F	24,0	9,0	14	1,9
PFYN	20,0	G1/8-AG	2,0	23,0	20,00	G1/8"-M	15,0	8,0	14	2,2
PFYN	20,0	G1/8-IG	2,0	23,0	20,00	G1/8"-F	26,0	9,0	14	2,2
PFYN	25,0	G1/8-AG	2,4	27,5	25,00	G1/8"-M	19,0	8,0	14	3,0
PFYN	25,0	G1/8-IG	3,5	27,5	25,00	G1/8"-F	30,0	9,0	14	3,0
PFYN	30,0	G1/8-AG	2,4	31,5	28,80	G1/8"-M	17,0	8,0	14	2,0
PFYN	30,0	G1/8-IG	3,5	31,5	28,80	G1/8"-F	28,0	9,0	14	2,0
PFYN	35,0	G1/8-AG	2,4	38,0	35,00	G1/8"-M	19,0	8,0	14	3,0
PFYN	35,0	G1/8-IG	3,5	38,0	35,00	G1/8"-F	30,0	9,0	14	3,0
PFYN	40,0	G1/8-AG	2,4	43,0	40,00	G1/8"-M	19,0	8,0	14	3,5
PFYN	40,0	G1/8-IG	3,5	43,0	40,00	G1/8"-F	30,0	9,0	14	3,5
PFYN	50,0	G1/8-AG	2,4	53,5	50,00	G1/8"-M	20,0	8,0	14	4,0
PFYN	50,0	G1/8-IG	3,5	53,5	50,00	G1/8"-F	31,0	9,0	14	4,0
PFYN	60,0	G1/4-AG	5,5	64,0	60,00	G1/4"-M	23,0	10,0	17	4,7
PFYN	60,0	G1/4-IG	5,5	64,0	60,00	G1/4"-F	39,0	11,0	17	4,7
PFYN	80,0	G1/4-AG	5,5	86,0	80,00	G1/4"-M	25,0	10,0	17	6,0
PFYN	80,0	G1/4-IG	5,5	86,0	80,00	G1/4"-F	41,5	11,0	17	6,0
PFYN	95,0	G1/4-AG	5,5	102,0	95,00	G1/4"-M	25,5	10,0	17	6,0
PFYN	95,0	G1/4-IG	5,5	102,0	95,00	G1/4"-F	41,5	11,0	17	6,0
PFYN	120,0	G1/2-IG	13,5	124,0	120,00	G1/2"-F	37,5	13,0	-	6,0
PFYN	150,0	G1/2-IG	13,5	158,0	147,50	G1/2"-F	45,5	13,0	-	9,0
PFYN	200,0	G1/2-IG	13,5	222,0	193,00	G1/2"-F	50,5	13,0	-	13,0

*Correspondent aux dimensions extérieures de la ventouse à l'état d'aspiration

Type*	d [mm]	d1 [mm]	Dk [mm]	Dmax(S) [mm]**	Dmk [mm]	Ds [mm]	G1	H [mm]	H2 [mm]	H3 [mm]	H4 [mm]	LG1 [mm]	Z (Allongement) [mm]
PFG	1,0	0,8	-	1,2	1,2	-	1,0	-	1,6	-	-	-	0,1
PFG	1,5	1,2	-	1,8	1,8	-	1,5	-	2,5	-	-	-	0,1
PFG	2,0	2,0	3,0	4,2	3,0	-	2,0	-	4,0	1,5	2,5	-	0,5
PFG	3,5	2,0	3,0	4,2	4,0	-	3,5	-	4,0	1,5	2,5	-	0,5
PFG	5,0	4,0	6,0	7,7	5,5	-	5,0	-	6,5	2,0	4,0	-	0,9
PFG	6,0	4,0	6,0	7,7	6,5	-	6,0	-	6,5	2,0	4,0	-	1,0
PFG	8,0	4,0	6,0	8,2	9,0	-	8,0	-	7,0	2,0	4,0	-	1,3
PFG	10,0	4,0	6,0	8,7	11,5	-	10,0	-	7,5	2,0	4,0	-	1,4
PFG	15,0	4,5	7,8	12,2	17,5	-	15,0	-	8,0	2,6	-	-	1,9
PFG	20,0	4,5	11,0	15,2	23,0	-	20,0	-	10,0	4,5	-	-	2,2
PFG	25,0	6,0	11,0	16,2	27,5	-	25,0	-	14,0	7,0	-	-	3,0

Ventouses plates PFYN

Surface d'aspiration (Ø) de 1 mm à 200 mm

Type*	d [mm]	d1 [mm]	Dk [mm]	Dmax(S) [mm]**	Dmk [mm]	Ds [mm]	G1	H [mm]	H2 [mm]	H3 [mm]	H4 [mm]	LG1 [mm]	Z (Allongement) [mm]	
PFG	30,0	6,0	11,0	15,1	31,5	-	28,8	-	12,0	7,0	-	-	2,0	
PFG	35,0	6,0	11,0	20,5	38,0	-	35,0	-	14,0	7,0	-	-	3,0	
PFG	40,0	6,0	11,0	24,3	43,0	-	40,0	-	14,0	7,0	-	-	3,5	
PFG	50,0	8,0	20,0	29,1	53,5	-	50,0	-	15,0	7,0	-	-	4,0	
PFG	60,0	-	-	38,7	64,0	-	60,0	M10x1,25-F	18,0	-	-	-	6	4,7
PFG	80,0	-	-	52,3	86,0	-	80,0	M10x1,25-F	20,5	-	-	-	6	6,0
PFG	95,0	-	-	68,2	102,0	-	95,0	M10x1,25-F	21,5	-	-	-	6	6,0
PFG	120,0	7,0	-	89,5	124,0	40	120,0	-	23,5	-	-	8,5	6,0	
PFG	150,0	7,0	-	104,5	158,0	40	147,5	-	31,0	-	-	11,0	9,0	
PFG	200,0	7,0	-	142,5	222,0	40	193,0	-	37,0	-	-	11,0	13,0	

*Tolérances de mesure autorisées pour les profils d'étanchéité en élastomère d'après DIN 3302-1 E3

**Correspondent aux dimensions extérieures de la ventouse à l'état d'aspiration